



DISTRIBUCE JÍDEL
DYSTRYBUCJA ŻYWNOŚCI
FOOD ISLANDS

NÁVOD NA INSTALACI A POUŽITÍ



BUFETY VYHŘÍVANÉ POJÍZDNÉ
WITRYNY GRZEWCZE
WARM BUFFET DISPLAY

TR RED+ / TR ORANGE+ / TR BROWN+
SL RED+ / SL ORANGE+ / SL BROWN+



www.rmgastro.com



15-07-2020

OBSAH

OBEČNÉ INFORMACE.....	3
TECHNICKÁ PODPORA.....	3
ANALÝZA RIZIK.....	4
IDENTIFIKACE OZNAČENÍ.....	5
PŘEDPOKLÁDANÉ POUŽITÍ.....	5
IDENTIFIKACE ČÁSTÍ.....	6
VYBALENÍ	7
UMÍSTĚNÍ.....	7
ELEKTRICKÉ ZAPOJENÍ.....	8
INSTRUKCE K POUŽITÍ.....	9
ČIŠTĚNÍ.....	10
RECYKLACE.....	10
FUNGOVÁNÍ.....	11
MONTÁŽ HORNÍ STRUKTURY.....	18
FILTR A PŘEPRAVNÍK VZDUCHU.....	23

OBECNÉ INFORMACE

Upozornění obsažená v dokumentaci poskytují důležité informace týkající se bezpečnosti, použití a údržby zařízení.

Aby byla dosažena vždy maximální bezpečnost, hygiena a funkčnost doporučuje se pečlivě uchovat celou dokumentaci v blízkosti zařízení a předat ji technikům a obsluze.

Volba materiálů a konstrukce výrobků odpovídají bezpečnostní směrnici CE, kromě toho 100% kolaudace každého stroje ručí za kvalitu tohoto zařízení.

Dodržování doporučení obsažených v tomto návodu k použití je zásadní pro bezpečnost instalace a uživatele.

Výrobce, prodejce a autorizovaná asistenční centra jsou k dispozici pro vyjasnění jakýchkoli pochybností o použití a instalaci zařízení.

Výrobce si vyhrazuje právo přinést změny bez předchozího upozornění, aby provedl vylepšení, která považuje za nutná.

NEDODRŽENÍ POSKYTNUTÝCH INSTRUKCÍ MŮŽE OHROZIT BEZPEČNOST ZAŘÍZENÍ A OKAMŽITĚ UKONČÍ ZÁRUČNÍ PODMÍNKY.

ELEKTRICKÁ ZAŘÍZENÍ MOHOU BÝT ZDRAVÍ NEBEZPEČNÁ. PLATNÉ PŘEDPISY A ZÁKONY MUSÍ BÝT BĚHEM INSTALACE A POUŽÍVÁNÍ ZAŘÍZENÍ DODRŽOVÁNY.

JAKÝKOLI ZÁSAH INSTALACE, ÚDRŽBY, NASTAVENÍ A OPRAV MUSÍ BÝT PROVEDEN VÝHRADNĚ KVALIFIKOVANÝMI TECHNIKY.

DOBŘÍ FUNGOVÁNÍ A ŽIVOTNOST STROJE ZÁVISÍ NA SPRÁVNÉ PŘEDBĚŽNÉ ÚDRŽBĚ PROVÁDĚNÉ KAŽDÝCH 6 MĚSÍCŮ KVALIFIKOVANÝMI TECHNIKY.

Návod je třeba považovat za součást stroje a jako takový musí být uschován po celou dobu životnosti zařízení.

Výrobce je zbaven jakékoli odpovědnosti v následujících případech:

- nesprávné použití stroje;
- nesprávná instalace, neprovedené dle instrukcí zde obsažených;
- defekty přívodu;
- těžké nedostatky v předpokládané údržbě;
- nepovolené změny nebo zásahy;
- použití neoriginálních náhradních dílů nebo těch které neodpovídají modelu;
- částečné nebo celkové nedodržování instrukcí.

TECHNICKÁ PODPORA

Pro získání technické podpory, kontaktujte autorizovaného prodejce, poskytněte identifikační data, uvedená na identifikačním registračním štítku.

ANALÝZA RIZIK

Nebezpečí:

Elektrické části – řezné části – ventilátory – hořlavý plyn – chladicí plyn – plynové trubky – nepitná voda – vzduchové toky – studené prostředí – podlaha a stupačka kloužou – části ze skla nebo plexiskla – kryt z plexiskla - žárovky.

Elektrické nebezpečí stroj pod napětím zapojený k elektrickému vedení. Riziko elektrických výbojů nebo požáru.

Upozornění:



- Přístup k elektrickým částem musí být svěřen výhradně kvalifikovaným technikům.
- Nedotýkejte se stroje mokřýma rukama nebo nohama.
- Nepracuje na stroji bosí.
- Nestrkejte prsty nebo předměty přes mřížky nebo sací hrdla.
- Netahejte za přívodní kabel.
- Nemyjte stroj proudem vody.
- Během zásahů údržby nebo čištění odpojte stroj od elektrického napájení
- V případě zatopení stroje vodou se obraťte na autorizované centrum podpory pro opravu před tím, než budete stroj znovu používat.
- V případě nepoužívání stroje po dlouhá období, odpojte přívodní kabel a vypněte automatický vypínač.

Obecné nebezpečí. Riziko poranění.

Upozornění:

- Přítomnost řezných částí. Pro operace na stroji používejte vhodné ochranné rukavice.
- Přemísťování stroje musí být provedeno bezpečně s prostředky a takovými opatřeními, aby se předešlo poranění osob a poškození věcí.
- Přítomnost ventilátoru v pohybu. Neodstraňujte ochranné mřížky.
- Neskladujte, nepoužívejte nebo nepřibližujte hořlavé plyny nebo paliva v blízkosti stroje.
- V případě hluku, zápachu nebo abnormálního kouře vycházejících ze stroje okamžitě vypněte automatický vypínač a odpojte přívodní kabel.
- Neinstalujte stroj na místech přímo vystavených mořskému větru (kapky soli).
- Přítomnost toků vzduchu. Nevystavujte přímo osoby a/nebo děti proudu teplého nebo studeného vzduchu.
- Neblokujte vstup nebo výstup proudu vzduchu.
- Přítomnost nepitné vody. Nepijte vodu vyteklou ze stroje.
- Potravinu nesmí přijít do přímého kontaktu se strojem, ale umístěny v odpovídajících nádobách typu pánve, mřížky nebo vaničky.
- Přítomnost žárovek. Před tím, než se budete dotýkat žárovek nebo částí jim blízkých, ujistěte se, že kontaktní povrchy nejsou teplé. Používejte vhodné ochranné rukavice
- Přítomnost částí ze skla nebo plexiskla. Nebouchejte hrubě do částí ze skla nebo plexiskla.
- Nepokládejte nic na části ze skla nebo plexiskla.
- Během stoupání a klesání krytu z plexiskla nebraňte pohybu.

IDENTIFIKACE OZNAČENÍ

		MADE EU			
CODICE MODEL		MATR. S/NO		1	
ALIMENTAZIONE RATED VOLTAGE	(V)	(Hz)	(W)	(A)	
SBRINAMENTO DEFROSTING	(W)	ILLUMINAZIONE LIGHT	(W)	IP 20	
SUPERF. ESP. DISPLAY AREA	(m ²)	VOLUME NETTO NET CAPACITY		(Dm ³)	
REFRIGERANTE COOLING GAS		MASSA QUANTITY		(Kg)	
CAPACITA' (W) COOLING CAPACITY(-10°/+45°)		CLASSE FUNZ. FUNCT.CLASS		Max. Pressure Gas	
ISOLAMENTO: FOAMING GAS	245 HFC	RUMORE NOISE LEVEL	dB(A)	24 BAR	
CONSUMO ANNUO YEAR CONSUMPTION (kWh/year)		CLASSE CLIMATICA CLIMATIC CLASS			
COMMESSA ORDER NO	ORDINE CONFIRM. NO	ANNO YEAR	3		

Obrázek 1 – Příklad identifikačního štítku aplikovaného na stroji.

Pro správné konzultování tohoto návodu identifikujte Vámi vlastněný model pomocí označení uvedených na štítku.

Stroj je identifikován následujícími parametry:

Kód / Model

Výrobní číslo

Technické údaje

Rok výroby

Instalace a použití stroje musí respektovat údaje na štítku a označení na technických kartách.

PŘEDPOKLÁDANÉ POUŽITÍ

Drop in nebo teplé bufety jsou stroje pro dočasné vystavení teplých potravin podléhajících zkáze. Tyto stroje **nejsou skladovacími prostory**, ale mají jako jedinou funkci udržení teploty vystavení mezi +30/+75°C, délka vystavení závisí výhradně na použití stroje.

V každém případě fungování stroje nesmí překročit 4 hodiny po sobě.

Po dokončení vystavení potravin, musí tyto vyjmuty ze stroje.

U verzí s prosklenými dveřmi jsou vitríny určeny pouze pro zobrazení výrobků. Podmínky prostředí musí být zachovány s maximální relativní vlhkostí 55/65% a teplotě v rozmezí mezi 30 °C a 25 °C.

IDENTIFIKACE ČÁSTÍ

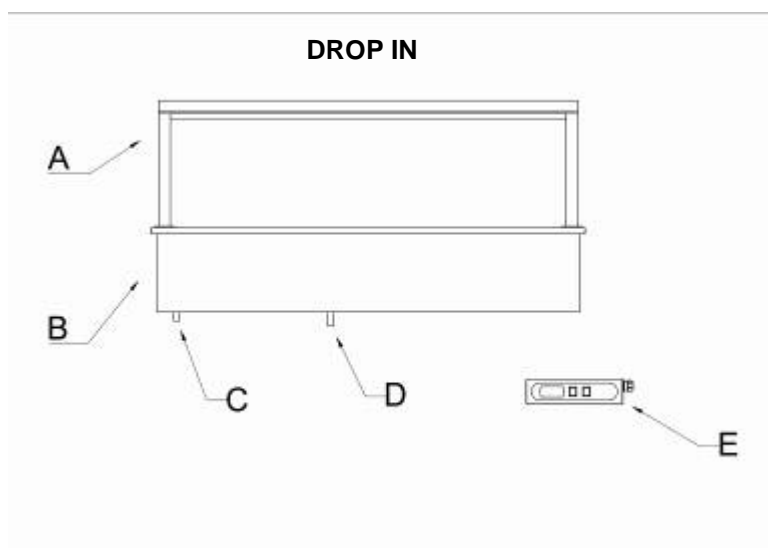

BUFET ESSENCE

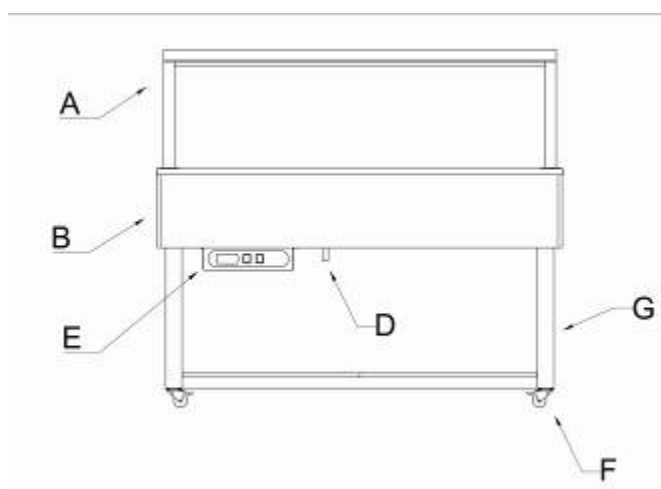

BUFET TRADITION

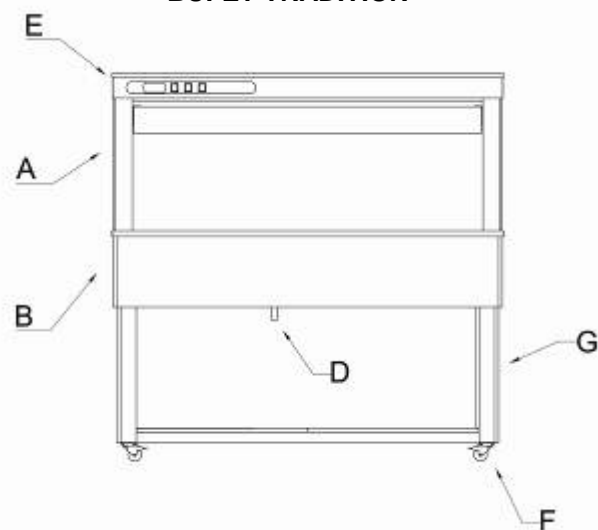

A = HORNÍ STRUKTURA A ŽÁROVKA
B = VYHŘÍVANÝ PROSTOR
C = PLNĚNÍ VODY
D = VYPOUŠTĚNÍ VODY
R = ROZVODNÁ DESKA
F = KOLA
G = RÁM

VYBALENÍ

Před vyjmutím z obalu zkontrolujte, že je celý, případné zjištěné chyby vyreklamujte a zapište na dodací list dopravce. Po té, co jste odstranili obal, ujistěte se, že zařízení je celé; v případě, že je poškozené, včas upozorněte prodejce faxem nebo doporučeným dopisem s doručenkou a pokud jsou škody takového rozsahu, aby ohrozily bezpečnost stroje, s instalací nepokračujte až do oznámení kvalifikovaného technika. Prvky obalu (plastové sáčky, krabice, hřebíky atd.) nesmí být ponechány v dosahu dětí a domácích zvířat, neboť jsou potenciálním nebezpečím.

UMÍSTĚNÍ

Pro dobrou instalaci je nutné ověřit, aby v oblasti instalace nebyly zakryty sací otvory nutné pro správnou funkci stroje a místností. Stroj musí být instalován a vyrovnán tak, aby byla zaručena jeho stabilita; v každém jiném řešení instalace musí být dojednána a schválena výrobcem. V případě, že je nábytek dodáván s koly, umístěte jej na rovnou plochu a zablokujte kola dřív, než budete stroj napájet.

MODEL DROP IN:

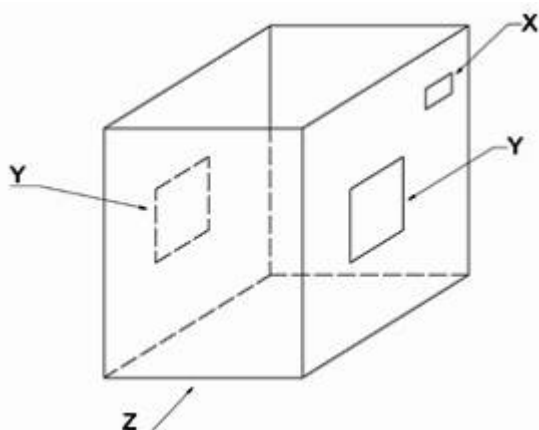

Z = struktura uložení

Y = sací otvory

X = otvor rozvodné desky

Drop in je strojem, který musí být vložen do struktury uložení, která je navržena tak, aby nesla váhu stroje plně naloženého.

Ve struktuře uložení musí být předpokládány odpovídající sací otvory. Tyto musí být snadno odstranitelné pro inspekci a údržbu motorového prostoru a správně dimenzované.

Ve struktuře uložení musí být předpokládán otvor pro rozvodnou desku.

Hmotnosti a rozměry mohou být zjištěny v technických kartách.

Vypouštění vody musí být zapojeno k vodovodní odpadní síti.

Rozvodná deska může být umístěna v maximální vzdálenosti 1,2 m od motorového prostoru.

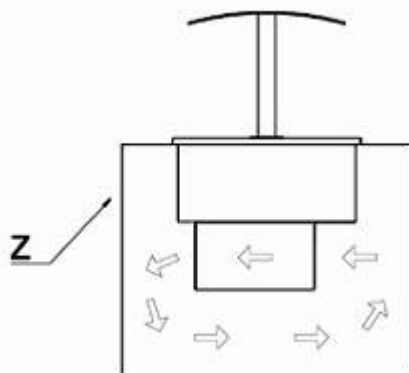

Chybná instalace

Stroj generuje proud vzduchu, který nesmí být absolutně držen ve struktuře uložení. Šipky ukazují chybný tok vzduchu.

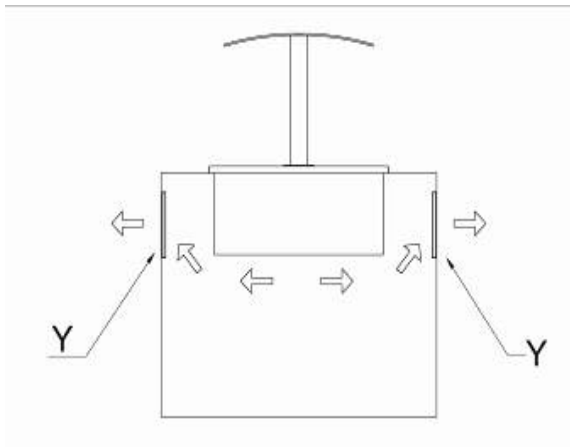

K = Přepravníky vzduchu

Správná instalace

Musí být předpokládány odpovídající přepravníky vzduchu, které jsou vloženy dovnitř struktury uložení, které zaručují proudění vzduchu, jak ukazují šipky.



Umístění nad strukturou uložení



Umístění vložené do linky deska struktury uložení

ELEKTRICKÉ ZAPOJENÍ

ZAŘÍZENÍ JE DODÁVÁNO BEZ ZÁSTRČKY, KTERÁ SE ZAPOJUJE K PŘÍVODNÍ LINII.

VÝROBCE SE POVAŽUJE ZA ZPROŠTĚNÉHO JAKÉKOLI ODPOVĚDNOSTI V PŘÍPADĚ ZAPOJENÍ PROVEDENÉHO UŽIVATELEM NEBO NEKVALIFIKOVANÝM PERSONÁLEM

- Zkontrolujte neporušenost přívodního kabelu, v případě, že je poškozený nechte jej vyměnit kvalifikovaným personálem.
- Elektrické napájení musí být kompatibilní s informacemi uvedenými v elektrickém schématu stroje.
- Musí být k dispozici, pro zapojení, hlavní vypínač omni polárního typu, který přeruší veškeré kontakty včetně neutrálu, se vzdáleností mezi otevřenými kontakty alespoň 3 mm, s magneto termickým bezpečnostním sepnutím a spojeným s pojistkami, dimenzovat nebo tárovat v souladu s výkonem uvedeným na štítku stroje.
- Hlavní vypínač se musí nacházet na elektrickém vedení blízko instalace a musí sloužit výhradně jednomu zařízení.
- Musí být již přítomná výkonná soustava UZEMNĚNÍ, ke které se zapojí stroj.
- Je třeba vyloučit adaptéry, mnohočetné zásuvky, kabely o nevhodném průměru nebo se spoji, které neodpovídají specifickým požadavkům platných předpisů.
- Pro podrobnosti o elektrickém fungování konzultujte elektrické schéma stroje.
- Přívodní kabel nemůže být podroben trakci nebo stlačen během běžného fungování nebo řádné údržby.

INSTRUKCE K POUŽITÍ

Stroj musí být spuštěn 1-2 hodiny před vložením potravin. Musí tedy být provedeno předběžné vychlazení chladicího prostoru.
Neucpávejte vzduchové otvory stroje.
Používejte standardní vaničky GN vysoké 200 mm.
Vaničky GN musí být zcela naplněny potravinami.

ČIŠTĚNÍ

ČIŠTĚNÍ VNĚJŠÍHO MODULU

Musí být provedeno vlhkým hadříkem namočeným v roztoku vody a bikarbonátu, nebo jiných neutrálních čisticích prostředků, osušte měkkým hadříkem.

ČIŠTĚNÍ VNITŘNÍHO PROSTORU

Vyjměte vaničky, opory vaniček, dopravníky vzduchu, které se mohou čistit jako vnitřní prostor pomocí navlhčeného hadříku roztokem vody a bikarbonátu nebo jinými neutrálními čisticími prostředky, osušte měkkým hadříkem.

RECYKLACE

Materiály použité při výrobě zařízení:

Nerezová ocel: konstrukce nábytku
Části z plastu
Chladicí plyn: v chladicím okruhu
Kompresorový olej: v chladicím okruhu
Měď: elektrický rozvod a chladicí okruh.

Modifikovaný WEEE štítek, kód výrobce:



IT08020000000615

Informace pro uživatele pro správné zacházení s odpadem z elektrických a elektronických zařízení (RAEE) ve vztahu ke Směrnici 2002/95/CE Evropského parlamentu a Rady ze dne 27. ledna 2003 a příslušných národních prováděcích předpisů, informujeme Vás, že:

- Existuje povinnost nelikvidovat RAEE jako domovní odpad a provádět oddělený sběr zmíněných odpadů;
- Pro likvidaci se používají systémy sběru odpadů veřejné nebo soukromé předpokládané místními zákony. Je dále možné v případě zakoupení nového zařízení vrátit staré zařízení distributorovi na konci životnosti;
- Toto zařízení může obsahovat nebezpečné látky: Nevhodné použití nebo nesprávná likvidace může mít negativní účinky na lidské zdraví a na prostředí;
- Symbol (přeškrtnutá popelnice na kolečkách) uvedený na výrobku a na straně udává, že zařízení bylo dáno na trh po 13. srpnu 2005 a že musí být předmětem odděleného sběru;
- V případě nezákonné likvidace elektrických a elektronických odpadů jsou předpokládány sankce stanovené platnými místními předpisy v oblasti likvidace odpadů.

Uživatelské rozhraní pro zařízení Drop-in a Bufet pro teplé pokrmy

Soul + ed Essence +



Tradition +

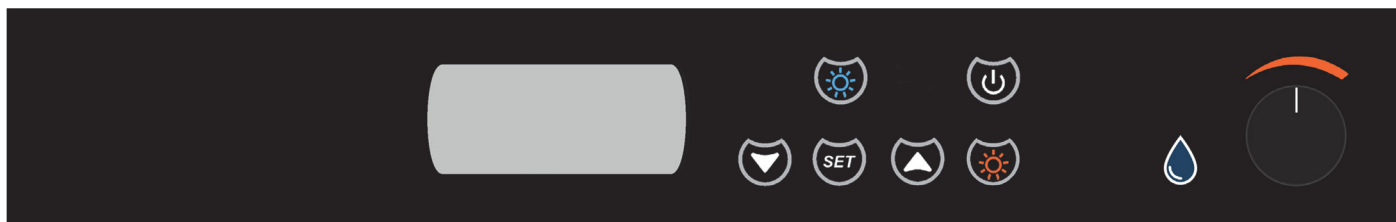

UŽIVATELSKÉ ROZHRAŇÍ

Uživatelské rozhraní se skládá z uživatelského 4místného displeje (s desetinnou čárkou a funkčními ikonami) a 6 tlačítek (LED SVĚTLO, ON/STAND-BY, NAHORU, NASTAVENÍ, DOLŮ, KONTROLKA HOT a kontrolka nedostatku vody). Kontrolka vody je funkcí pouze u nádrží s lázní k zahřívání pokrmů. Při smontování TRADITION + nadstavby je také k dispozici potenciometr k nastavení výkonu kontrolky HOT. Je třeba poznamenat, že tlačítko LED SVĚTLA je funkční pouze pro model Tradition + nadstavbu s namontovaným volitelným LED světlem.

Uživatelské rozhraní má následující provozní stavy:

- stav „on“ (zapnuto - zařízení je napájeno a aktivní)
- stav „stand-by“ (pohotovostní - zařízení je napájeno, avšak nelze jej provozovat) LED kontrolku nebo kontrolku HOT je možné aktivovat / deaktivovat stisknutím příslušného tlačítka na dobu 5 sekund, také potenciometr kontrolky HOT bude funkční.
- stav „off“ (vypnuto – zařízení není napájeno) Žádnou z funkcí nelze ovládat.

Dále výraz „spouštění“ znamená stav změny z „pohotovostního“ do stavu „on“ a výraz „zastavení“ znamená stav změny ze stavu „on“ do „pohotovostního“ stavu.

Při zapnutí napájení zařízení zobrazí stav, který by aktivní v době odpojení napájení.

ZAPNUTÍ / VYPNUTÍ ZAŘÍZENÍ

- ujistěte se, že klávesnice není zablokována, a že neprobíhá žádný jiný proces
- stiskněte tlačítko ON/STAND-BY  na 2 sekundy: na displeji se rozsvítí/zhasne ikona funkce „on/stand-by“.

DISPLEJ

Při zapnutí zařízení během normálního provozu displej zobrazí teplotu a funkční ikonu, pokud je aktivní.

Při vypnutí zařízení displej zobrazí pouze aktivní ikonu zapnutí/vypnutí. Ikona světla bude aktivní, pokud byla tato funkce aktivována.

UZAMČENÍ / ODEMČENÍ KLÁVESNICE

Uzamčení / odemčení klávesnice:

- ujistěte se, že neprobíhají žádné jiné procesy
- stiskněte tlačítko DOLŮ  a tlačítko ON/STAND-BY  alespoň na 1 sekundu: na displeji se objeví "Loc" nebo "UnL" na dobu 1 sekundy. Pokud je klávesnice uzamčená, není možné:
 - zapnout / vypnout zařízení pomocí příslušného klíče
 - upravit požadovanou provozní hodnotu
 - zobrazit provozní hodiny kompresoru
 - vymazat provozní hodiny kompresoruVšechny tyto operace způsobí, že displej na 1 sekundu zobrazí štítek „Loc“.

TLUMENÍ BZUČÁKU

Zařízení je vybaveno bzučákem. V případě spuštění alarmu bzučák vydává zvuk, dokud nebude manuálně vypnut:

- ujistěte se, že neprobíhají žádné jiné procesy
- stiskněte jakékoliv tlačítko (první stisknutí tlačítka nemá žádný účinek související s daným tlačítkem).

NASTAVENÍ POŽADOVANÉ PROVOZNÍ HODNOTY

- ujistěte se, že klávesnice není uzamčená, a že neprobíhá žádný jiný proces

- stiskněte a uvolněte tlačítko NASTAVIT  : ikona kompresoru zabliká
- stiskněte a uvolněte tlačítka NAHORU  nebo DOLŮ  do 15 sekund;
- stiskněte a uvolněte tlačítko NASTAVIT  nebo ponechte zařízení po dobu 15 sekund v nečinnosti: zhasne ikona kompresoru a zařízení pak proces ukončí.

Ukončení procesu před dokončením operace:





- ponechte v nečinnosti po dobu 15 sekund (veškeré změny se uloží)

PROVOZNÍ HODINY REZISTORU NÁDRŽE



Zařízení dokáže uložit až 9 999 hodin fungování rezistoru, poté na displeji zabliká 9999. Zobrazení provozních hodin rezistoru:

- ujistěte se, že klávesnice není uzamčená, a že neprobíhá žádný jiný proces
- stiskněte a 1 sekundu podržte tlačítko DOLŮ  : na displeji se objeví první dostupný štítek
- stiskněte a uvolněte tlačítko NAHORU  nebo DOLŮ  a zvolte štítek „CH“
- stiskněte a uvolněte tlačítko NASTAVIT .

Ukončení procesu:

- stiskněte a uvolněte tlačítko NASTAVIT  nebo ponechte v nečinnosti po dobu 60 sekund
- opakovaně stiskněte a uvolněte tlačítko NAHORU  nebo DOLŮ , dokud se na displeji neobjeví správná teplota v nádrži nebo ponechte v nečinnosti po dobu 60 sekund. Případně můžete stisknout a uvolnit tlačítko ON/STAND-BY .

Vymazání provozních hodin rezistoru:

- ujistěte se, že klávesnice není uzamčená, a že neprobíhá žádný jiný proces
- stiskněte a 1 sekundu podržte tlačítko DOLŮ : na displeji se objeví první dostupný štítek
- stiskněte a uvolněte tlačítko NAHORU  nebo DOLŮ  a zvolte štítek „rCH“
- stiskněte a uvolněte tlačítko NASTAVIT .
- stiskněte a uvolněte tlačítka NAHORU  nebo DOLŮ  do 15 sekund a nastavte hodnotu „149“;
- stiskněte a uvolněte tlačítko NASTAVIT  nebo ponechte v nečinnosti po dobu 15 sekund: na displeji se na 4 sekundy rozblíká „- - -“, poté zařízení proces ukončí.

LED SVĚTLO



Pokud bylo nainstalováno volitelné LED světlo pro model Tradition + nastavbu, stiskněte a alespoň 2 sekundy podržte tlačítko LED

 SVĚTLA, čímž světlo aktivujete / deaktivujete. Tuto funkci můžete aktivovat / deaktivovat i během pohotovostního stavu „stand-by“. Pokud nebylo volitelně nainstalováno, tlačítko není funkční.

KONTROLKA HOT

Pokud byla nainstalována světla HOT pro nastavbu, stiskněte a alespoň 2 sekundy podržte tlačítko KONTROLKY HOT  , čímž světla HOT nastavby aktivujete / deaktivujete.

Pokud je nastavba pro model TRADITION +, na přístrojovém panelu je nainstalován potenciometr k nastavení (zvýšení/snížení) výkonu světel HOT.

- Stiskněte a alespoň 2 sekundy podržte tlačítko SVĚTLO HOT , čímž světla HOT nastavby aktivujete / deaktivujete.
- Výkon světel HOT zvýšíte otočením knoflíku potenciometru  doprava.
- Výkon světel HOT snížíte otočením knoflíku potenciometru  doleva.

LED SVĚTLO + SVĚTLO HOT

Ve stavu „on“ i ve stavu „stand-by“, pokud jsou nainstalována LED a HOT světla, je možné současně aktivovat světla jejich specifickými tlačítky, jak je popsáno výše.

UKAZATEL NÍZKÉ ÚROVNĚ VODY

Pro zařízení drop-in+ s lázní na zahřívání pokrmů se ukazatel úrovně vody rozsvítí během automatického doplňování vody, když dosáhne hladina vody na úroveň snímače v nádrži. U zařízení Bufet modelu Essence+ a Tradition+, kde se voda doplňuje ručně, naplňte nádrž vodou, dokud ukazatel hladiny nezasne.

zhasnutý ukazatel 

svítící ukazatel 

VAROVÁNÍ A UKAZATELE

Displej pro zařízení Drop-in a Bufet pro teplé pokrmy má následující funkční ikony:

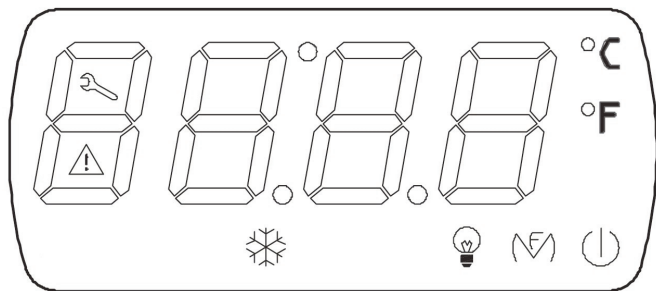

Popis funkčních ikon je následující:

Funkční ikony	Popis
°C	Stupně Celsia, jednotka měření teploty. (standardní ukazatel) nastaveno parametrem.
°F	Stupně Fahrenheita, jednotka měření teploty. Nastaveno parametrem.
(I)	Pokud LED dioda „on/stand-by“ svítí, zařízení je v pohotovostním stavu „stand-by“.
❄️	Pokud LED dioda rezistoru svítí, topné články v nádrži jsou aktivní. Pokud bliká: proces úpravy požadované provozní hodnoty je aktivní nebo může být aktivní ochrana okruhu
💡	Pokud LED dioda v nastavbě svítí, LED světlo je rozsvíceno. POUZE POKUD JE NAINSTALOVÁNA VOLITELNÁ VÝBAVA u nastavby modelu TRADITION +.
⚠️	Pokud svítí LED dioda alarmu, byl spuštěn alarm nebo chyba a bzučák je aktivní.
🔧	LED dioda údržby Tato funkce je zablokována, ale můžete ji nastavit pomocí parametru. Pokud svítí, je požadována údržba. Zavolejte kvalifikovaného servisního technika.
(H)	Pokud LED dioda HOT svítí, LED světla HOT v nastavbě jsou rozsvícena.

Ukazatel chyby sondy v nádrži se objeví na displeji s kódem „Pr1“.

URČENÉ POUŽITÍ

Drop-in nebo Bufet pro teplé pokrmy jsou zařízení určená pouze pro dočasné vystavení čerstvých, rychle se kazících potravin. Nejde o zařízení k uchovávání potravin na delší dobu. Jejich výhradní funkcí je udržovat teplotu +30/+75°C. Doba vystavení potravin závisí výhradně na využití zařízení.

Po ukončení vystavení potravin musí být produkty vyjmuty ze spotřebiče a uskladněny v řádných zařízeních. UPOZORNĚNÍ!

U verzí RED a BROWN je teplota pokrmů, již horkých, umístěných k vystavení, udržována maximálně po dobu 4 hodin.

U verzí ORANGE je teplota pokrmů, již horkých, umístěných k vystavení, udržována maximálně po dobu 2 hodin.

MONTÁŽ HORNÍ STRUKTURY (INSTALACE)

Montáž horní struktury se liší v závislosti na následujících situacích:

- Montáž "Easy 1" pro Drop in a Essence dodané s demontovanou horní strukturou.
- Montáž "Easy 2" pro Drop in s dodáním horní struktury následně po dodání chladicího modulu.
- Montáž "Easy 3" pro Tradition dodané s demontovanou horní strukturou.

Pro modely drop in vitrína musí být montáž horních struktur dle výkresů rozložených částí.

MONTÁŽ "EASY 1"

Vezměte horní strukturu s rychlospojkou na elektrickém kabelu.
Zapojte konektor Z horní struktury s konektorem chladicího prostoru.

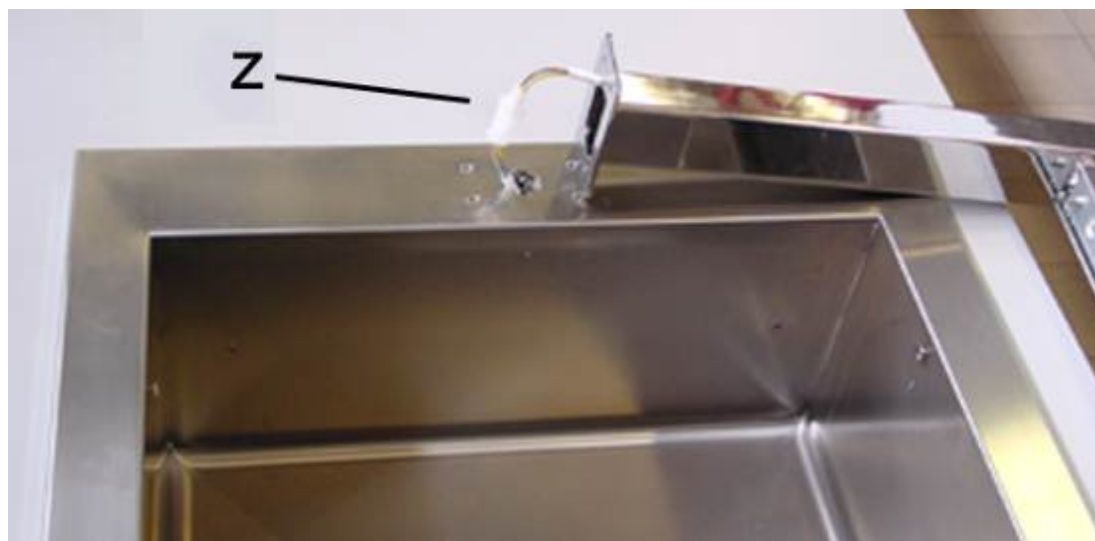

Upevněte opory Y pomocí příslušných šroubů.
Umístěte těsnění na opory.
Upevněte sklo K pomocí příslušných šroubů.



MONTÁŽ "EASY 2"

A = Levá strana nad motorovým prostorem

B = Pravá strana



Aplikujte obrys otvoru C nad stranu A.

Provedte všechny otvory, jak je uvedeno na obryse.

Aplikujte obrys otvoru nad stranu B.

Provedte pouze malé otvory.

Vložte vhodné zářezky se závity do 8 malých otvorů na stranách A a B.

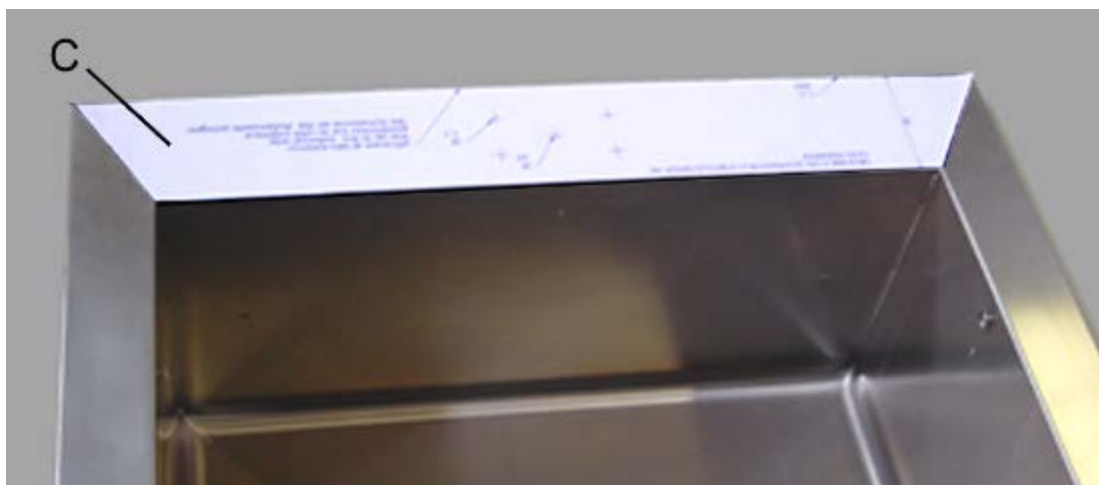

Otevřete rozvodnou desku a motorový prostor.
Z rozvodné desky vložte sondu S dovnitř spirálového pouzdra.



Sonda vyjde v oblasti motorového prostoru a následně musí být vložena do otvoru předpokládaného pro průchod elektrických kabelů.



Sonda vyjde ve velkém otvoru dříve proříznutém na straně A.



Propojte sondu s elektrickým kabelem žárovky pomocí lepicí pásky.
Vyměňte sondu z rozvodné desky.
Když kabel žárovky vstoupil do rozvodné desky, jak je uvedeno na elektrickém schématu.
Zavřete rozvodnou desku a motorový prostor.

Upevněte horní strukturu, jak je předpokládáno v montáži „EASY 1“.

MONTÁŽ "EASY 3"

Veźměte horní strukturu s rychlospojkou na elektrickém kabelu.
Zapojte konektor Z horní struktury s konektorem chladičoho prostoru.



Upevněte opory Y pomocí příslušných šroubů.
Upevněte plexisklo K pomocí příslušných šroubů.



FILTR A PŘEPRAVNÍK VZDUCHU

PŘED TÍM, NEŽ VYJMETE FILTR A PŘEPRAVNÍK VZDUCHU, VYPNĚTE STROJ !

Modely s ventilátorem jsou vybaveny filtrem F, který chrání odpařovač před nečistotami přítomnými ve vzduchu. Pro správnou funkci stroje je nutné, aby filtr byl udržován čistý, aby umožnil volný koloběh vzduchu. Tuto operaci je třeba provádět maximálně každých 90 dnů. Musí se provádět štětcem s měkkým vlasem tak, aby byla odstraněna veškerá nečistota. Nebo je ještě lepší používat vysavač, aby se zabránilo tomu, že odstraněný prach bude rozprášen do okolí. V případě, že jsou přítomná mastná depozita, doporučuje se je odstranit štětcem nebo měkkým hadříkem namočeným ve vodě s bikarbonátem nebo v neutrálním čisticím prostředku.

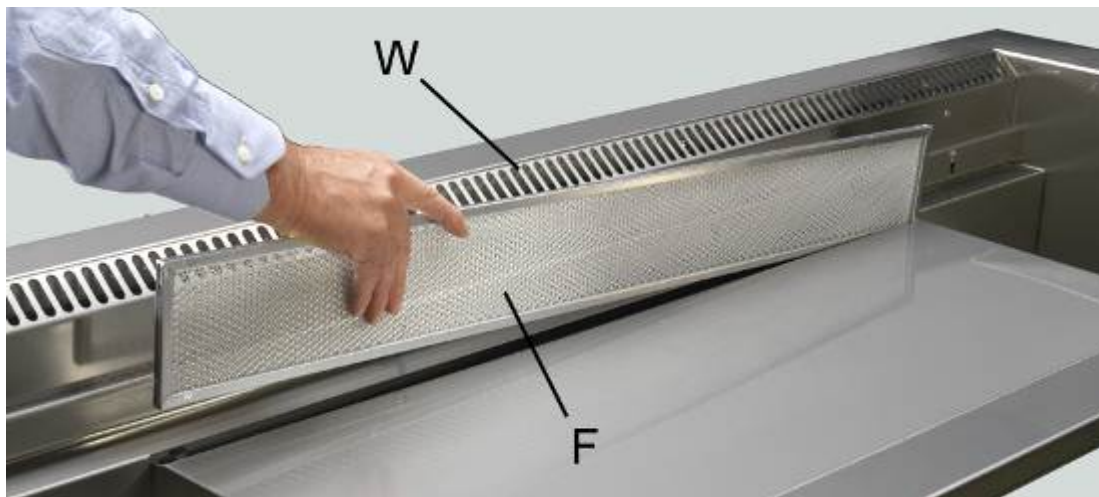

V modelech s ventilátorem jsou přítomné také přepravníky vzduchu W, které musí být periodicky vyjmuty a čištěny, tato operace je užitečná také pro hlubší čištění chladicího prostoru.

Uvolněte šrouby V umístěné uvnitř přepravníku vzduchu.

Zvedněte přepravník vzduchu W.

Vyčistěte přepravník vzduchu a chladicí prostor.

Znovu umístěte přepravník vzduchu.

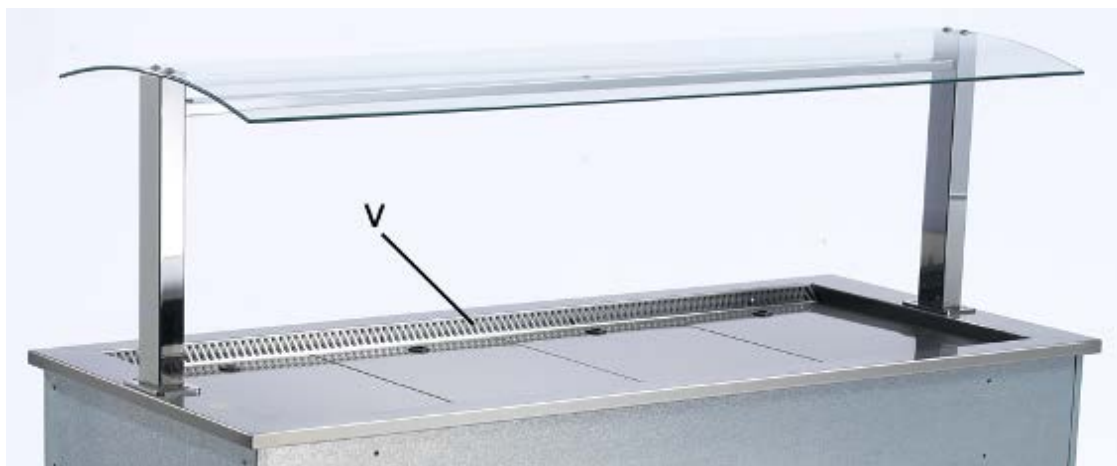

seznam servisních organizací:

CZ: **RM Gastro CZ s.r.o.**, Náchodská 818/16, Praha 9, tel. +420 281 926 604,
info@rmgastro.cz, www.rmgastro.cz

SK: **RM GASTRO - JAZ S.R.O.**, Rybárska 1, Nové Mesto nad Váhom, tel. +421 32 7717 061,
obchod@jaz.sk, www.jaz.sk

PL: **RM GASTRO Polska Sp. z o.o.**, ul. Sportowa 15a, 43-450 Ustroń, tel. +48 33 854 73 26
info@rmgastro.pl, www.rmgastro.pl