

RM GASTRO

www.rmgastro.eu

STOLNÍ
ZAŘÍZENÍ

NÁVOD NA INSTALACI A POUŽITÍ



STERILIZÁTOR NOŽŮ

SUV - 66



Český výrobce zařízení pro gastronomii

Datum:
12 / 2006

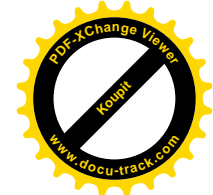
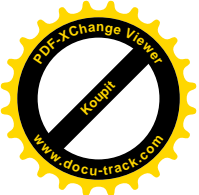

Obsah

Prohlášení o souladu s normami	3
Technická data	3
Kontrola obalu a zařízení	4
Instalace	4
Bezpečnostní opatření z hlediska požární ochrany podle ČSN 061008 čl. 21	5
Připojení elektrického kabelu do sítě	5
Návod k použití	6
Čištění a údržba	6
Ovládací panel SUV - 66 (obr. 1)	7
Schéma zapojení SUV - 66 (obr. 2)	8

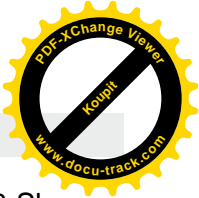
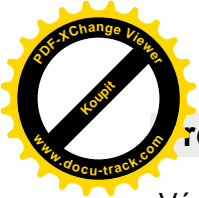

Prohlášení o souladu s normami

Výrobce prohlašuje, že přístroje jsou v souladu s předpisy CEE 90/396, zákonem č. 163/2002 Sb. a č. 258/2000 Sb. o ochraně veřejného zdraví, vyhláškou č. 38/2001 Sb. a příslušnými nařízeními vlády. Instalace musí být uskutečněna s ohledem na platné normy.

Pozor, výrobce se vzdává jakékoli odpovědnosti v případě přímých i nepřímých poškození, které se vztahují ke špatné instalaci, nesprávným zásahem nebo úpravami, nedostatečnou údržbou, nesprávným používáním, a které jsou eventuálně způsobeny jinými příčinami, jež uvádí body uvedené v podmínkách prodeje. Tento spotřebič je určen pouze pro odborné používání a musí být obsluhován kvalifikovanými osobami. Části, které byly po nastavení zajištěny výrobcem nebo pověřeným pracovníkem, nesmí uživatel přestavovat.



Technická data

Štítek s technickými údaji je umístěn na zadní části přístroje. Před instalací si prostudujte elektrické schéma zapojení a všechny následující informace.

Typ výrobku	Rozměr (cm)	Hmotnost (kg)	Příkon (W)	Napětí (V/Hz)
SUV-66	66 x 20 x 66 v	16,5	60	230/50

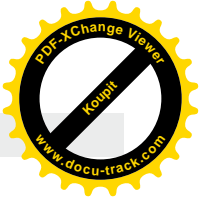
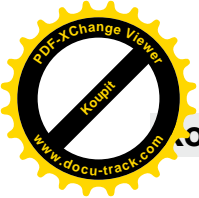

Kontrola obalu a zařízení

Zařízení opouští naše sklady v řádném obalu, na kterém jsou odpovídající symboly a označení. V obalu se nachází odpovídající návod k obsluze. Jestliže by obal měl vykazovat špatné zacházení, známky poškození, **musí se okamžitě reklamovat u přepravce a to sepsáním a podepsáním protokolu o škodě. Na pozdější reklamace nebude brán zřetel.**



Důležité upozornění

- Tento návod musí být řádně a pozorně přečten, protože obsahuje důležité informace o bezpečnostních prvcích, instalaci, použití.
- Tato doporučení se vztahují na tento výrobek.
- Výrobek odpovídá platným normám.
- Tento návod se musí řádně uschovat pro budoucí použití.
- Zabraňte dětem manipulovat s přístrojem.
- Při prodeji nebo přemístění je nutno se přesvědčit, že obsluha nebo odborný servis se seznámil s ovládáním a instalačními pokyny v přiloženém návodu.
- Výrobek smí obsluhovat pouze zaškolená obsluha.
- Smí se používat pouze ke sterilizaci nožů.
- Nesmí být spuštěn bez dozoru.
- Doporučuje se kontrola odborným servisem minimálně 2x ročně.
- Při eventuální opravě výměně dílů musí být použity originální náhradní díly.
- Výrobek se nesmí čistit proudem vody nebo tlakovou sprchou.
- Při poruše nebo špatném chodu výrobku je nutné odpojit veškeré příklady (voda, elektrika, plyn) a zavolejte autorizovaný servis.
- Výrobce se vzdává jaké-koli zodpovědnosti při poruchách způsobenými chybnou instalací, nedodržením shora uvedených doporučení, jiným užíváním apod.

Instalace

Technické instrukce pro instalaci a regulaci

K použití POUZE pro specializované techniky.

Instrukce, které následují, se obrací k technikovi kvalifikovanému pro instalaci, aby provedl všechny operace způsobem co nejkorektnějším a podle platných norem.

Důležité

Jakákoli činnost spojená s regulací apod. musí být vykonána pouze se zařízením odpojeným ze sítě. Je-li nutno udržovat spotřebič pod napětím je nutno dbát nejvyšší opatrnosti.

Umístění

K regulaci činnosti spotřebiče je zcela nutné, aby prostředí - kuchyně - kde bude spotřebič instalován bylo dobře větráno (vzhledem k tomuto: necht' se technik řídí platnými normami UNI-IG 7129 - 7131) - (ČSN). Jestliže zařízení bude umístěno tak, že bude v kontaktu se stěnami nábytku, tyto musí odolávat teplotě až 60 °C. Instalaci, seřízení, uvedení do provozu musí provést kvalifikovaná osoba, která má k takovýmto úkonům oprávnění a to dle platných norem.

Rozbalte přístroj a zkontrolujte jestli se přístroj nepoškodil během přepravy. Umístěte přístroj navodorovnou plochu (maximální nerovnost do 2°). Umístěte zařízení pod digestoř, abyste eliminovali vodní výpary a zápach.

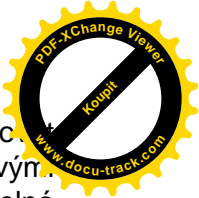
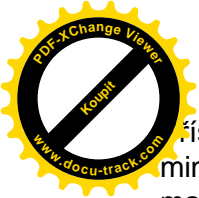

Přístroj může být instalován samostatně nebo v sérii s přístroji naší výroby. Je nutno dodržet minimální vzdálenost 10cm od ostatních předmětů, a předejít kontaktu přístroje s hořlavými materiály. V tomto případě je nutné zabezpečit odpovídající úpravy, aby byla zabezpečena tepelná izolace hořlavých částí.

Bezpečnostní opatření z hlediska požární ochrany podle ČSN 061008 čl. 21

- obsluhu spotřebiče smí provádět pouze dospělé osoby
- spotřebič smí být bezpečně používán v obyčejném prostředí podle ČSN 332000-1.
- spotřebič je nutné umístit tak, aby stál nebo visel pevně na nehořlavém podkladu

Na spotřebič a do vzdálenosti menší než bezpečná vzdálenost od něho nesmějí být kladeny předměty z hořlavých hmot (nejmenší vzdálenost spotřebiče od hořlavých hmot je 10 cm).

- bezpečné vzdálenosti od hmot jednotlivých stupňů hořlavosti a informace o stupni hořlavosti běžných stavebních hmot - viz. tabulka

Tabulka

stupeň hořlavosti stavební hmoty zařazené do st. hořlavosti (ČSN 730823) hmot a výrobků

- A nehořlavé - žula, pískovec, betony, cihly, keramické obkladačky, omítky
- B - nesnadno hořlavé akumin, heraklit, lihnos, itaver
- C1 - těžce hořlavé dřevo, listnaté, překližky sirkoklit, tvrzený papír, umakart
- C2 - středně hořlavé dřevotřískové desky, solodur, korkové desky, pryž, podlahoviny
- C3 - lehce hořlavé dřevovláknité desky, polystyrén, polyureten, PVC

Spotřebiče musí být instalovány bezpečným způsobem. Při instalaci musí být dále respektovány příslušné projektové, bezpečnostní a hygienické předpisy dle:

- ČSN 06 1008 požární bezpečnost lokálních spotřebičů a zdrojů tepla
- ČSN 33 2000 prostředí pro elektrická zařízení

Připojení elektrického kabelu do sítě

Instalace elektrického přívodu - tento přívod musí být samostatně jištěn. A to odpovídajícím jističem jmenovitého proudu v závislosti na příkonu instalovaného přístroje. Příkon přístroje zkontrolujte na výrobním štítku na zadní části přístroje. Přístroj připojte přímo na síť, je nezbytné vložit mezi spotřebič a síť vypínač s minimální vzdáleností 3mm mezi jednotlivými kontakty, který odpovídá platným normám a zatížením. Přívod uzemění (žlutozelený) nesmí být tímto spínačem přerušen.

V každém případě přívodní kabel musí být umístěn tak, že v žádném bodě nedosáhne teploty o 50 stupňů vyšší než prostředí. Nejprve než bude spotřebič připojen do sítě ujistit se, že:

- přívodní jistič a vnitřní rozvod snesou zatížení spotřebiče (viz štítek matrice)
- rozvod je vybaven účinným uzeměním podle norem (ČSN) a podmínek daných zákonem
- zásuvka nebo vypínač v přívodu jsou dobře přístupné od spotřebiče

VZDÁVÁME SE JAKÉKOLI ZODPOVĚDNOSTI V PŘÍPADĚ, ŽE TYTO NORMY NEBUDOU RESPEKTOVÁNY a v případě porušení výše uvedených zásad.

Před prvním použitím je nutno z přístroje odstranit ochranou fólii a přístroj vyčistit viz. kapitola „Čištění a údržba“. Doporučuje se první spuštění na prázdko, protože vzniká nepříjemný kouř a zápach.

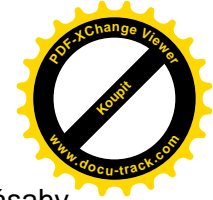
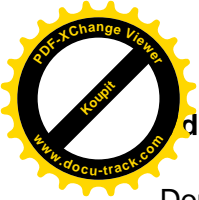

údržba:

Doporučuje se nechat přístroj alespoň 2x ročně překontrolovat odborným servisem. Veškeré zásahy do přístroje může provádět pouze kvalifikovaná osoba, která má k takovýmto úkonům oprávnění.

Návod k použití

Pozor! Než začnete přístroj používat, je nutné sejmout ochranné fólie, dobře jej omýt vodou se saponátem na nádobí a poté otřít vlhkým hadrem.

Nikdy nenechte přístroj v chodu bez dozoru.

Sterilizátor SUV - 66 je vybaven UV lampou produkující ultrafialové záření UV-C o vlnové délce 253,7 nm. Toto záření je vysoce účinné pro likvidaci širokého spektra bakterií. Díky této účinnosti je proto nezbytné dodržovat veškerá bezpečnostní opatření, aby se předešlo poškození zdraví uživatele.

Dveře jsou osazeny plexisklem s ochranným filtrem, pro ochranu před UV zářením a bezpečnostním mikrospínačem, který vypne zařízení při náhodném otevření dveří během sterilizačního procesu.

Nože určené ke sterilizaci nejprve důkladně umyjte a usušte, a teprve pak je vložte do sterilizátoru na upevňovací magnety. Zavřete dveře a časovačem nastavte potřebný čas pro sterilizaci. Časovač funguje zároveň jako vypínač a kontrolka Vám indikuje chod zařízení. Po uplynutí potřebného času se zařízení automaticky vypne.

Časy potřebné ke zničení jednotlivých druhů bakterií jsou uvedeny v tabulce.

Používaný typ UV lampy zajišťuje dostatečný výkon pro likvidaci bakterií i na odvrácené straně nožů a to i v místě jejich uchycení v zařízení.

Čištění a údržba

POZOR! Zařízení se nesmí čistit přímou nebo tlakovou vodou. Čistěte zařízení denně. Denní údržba prodlužuje životnost a účinnost zařízení. Před započatím čištění se přesvědčte, jestli jste odpojili zařízení od elektrického proudu. Vždy vypněte hlavní přívod k zařízení. Nerezové části omyjte vlhkým hadrem se saponátem bez hrubých částic, poté vše opláchněte čistou vodou a vytřete do sucha. Nepoužívejte abrasivní nebo korozivní čisticí prostředky. Plexisklo vyčistěte vlhkým hadříkem, při větším znečištění použijte 50% roztok lihu.

Jak postupovat v případě poruchy

Vypněte elektrický přívod a zavolejte servisní organizaci prodejce.



UPOZORNĚNÍ

Záruka se nevztahuje na všechny spotřební díly podléhající běžnému opotřebení (gumová těsnění, žárovky, skleněné a plastové díly atd.). Záruka se též nevztahuje na zařízení pokud není provedena instalace v souladu s návodem – oprávněným pracovníkem dle odpovídajících norem a pokud bylo se zařízením neodborně manipulováno (zásahy do vnitřního zařízení) nebo bylo obsluhováno nezaškoleným personálem a v rozporu s návodem k použití, dále se záruka nevztahuje na poškození přírodními vlivy či jiným vnějším zásahem a při nedodržování zásad pravidelného čištění a údržby.



Přepravní obaly a zařízení po ukončení životnosti odevzdejte do sběru, dle předpisů o nakládání s odpadem a nebezpečným odpadem.

Mikroorganismy	Doba likvidace (s)	Mikroorganismy	Doba likvidace (s)
Strp.lactis	14	Tobacco mosaic	733
Strep.Hemolyctius (alpha type)	9	Influenza	10
Staph.aures	10	Pencilium roqueforti	45
Proteus Vulgaris	13	Pencilium exponsum	36
Serratia marcescens	10	Pencilium Digitatum	146
Bacillus subtilis	18	Aspergillus glaucus	146
Bacillus Subtilis pores	36	Aspergillus Flavus	165
Spirillum rubrum	10	Aspergillus nigert	550
Paramecium	333	Rhizopus nigricans	366
Nematode Eggs	36	Mucor racemosus (A)	58
Staph.albus	10	Mucor racemosus (B)	58
Micrococcus sphaeroides	25	Oospora lactis	18
Sarcinea Lutea	44	Saccharaomyces elipsoideus	22
Pseudomonas fluorescens	18	Saccharaomyces sp.	29
Escherichia coli	11	Saccharaomyces cerevisiae	22
Algae	36	Lievito per birra	11
Bacteriophage (E.coli)	10	Lievito per pane	14

Ovládací panel SUV - 66 (obr. 1)



- (A) Ovládací knoflík a časovač
- (B) Kontrolka chodu

Schéma zapojení SUV - 66 (obr. 2)

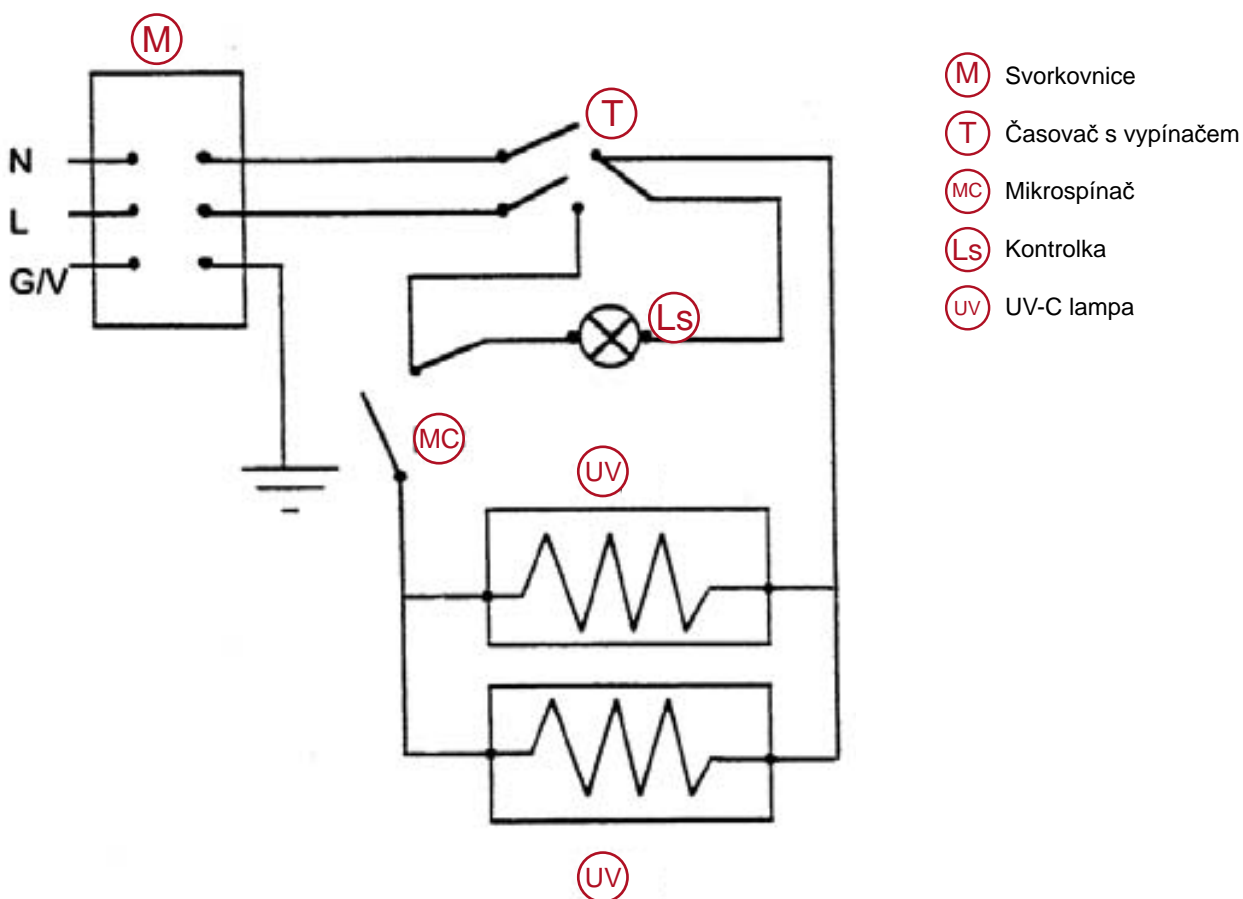

seznam servisních organizací:

CZ: **RM Gastro**, Náchodská 818/16, Praha 9, tel. +420 281 926 604,
info@rmgastro.cz, www.rmgastro.cz

SK: **RM Gastro Slovakia**, Rybárska 1, Nové Město nad Váhom, tel. +421 32 7717061,
obchod@rmgastro.sk, www.rmgastro.sk